

Grattoirs triangulaires

Réf. 10-361 Grattoir triangulaire ajustable



1 Manche en aluminium
1 Grattoir GT
4 mm sur plat (HSS) 10-778

Grattoir triangulaire réversible
HSS Réf. 10-778
GT ajustable en longueur l'unité

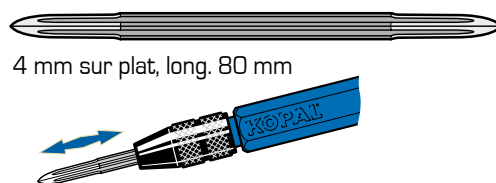

Grattoirs triangulaires HSS Réf.

Attachement M 5

C 40 (4 mm sur plat) boîte de 10 **10-251**
C 42 (8 mm sur plat) boîte de 10 **10-261**



Réf. 10-111 Grattoir triangulaire C



1 Manche 10-031
1 Tige télescopique C 10-116
1 Grattoir C 40 ; 4 mm sur plat (HSS) 10-251 la boîte
1 Grattoir C 42 ; 8 mm sur plat (HSS) 10-261 la boîte



KOPAL

Autres grattoirs
page 206 

Réf. Grattoir Réversible à 90°

10-470 pour Ø 3 à 5.5 mm
10-475 pour Ø 5 à 10 mm
10-480 pour Ø 10 à 22 mm



1 Manche avec bouton poussoir
1 lame 10-472, 10-477 ou 10-482

Ebavurage Intérieur et extérieur

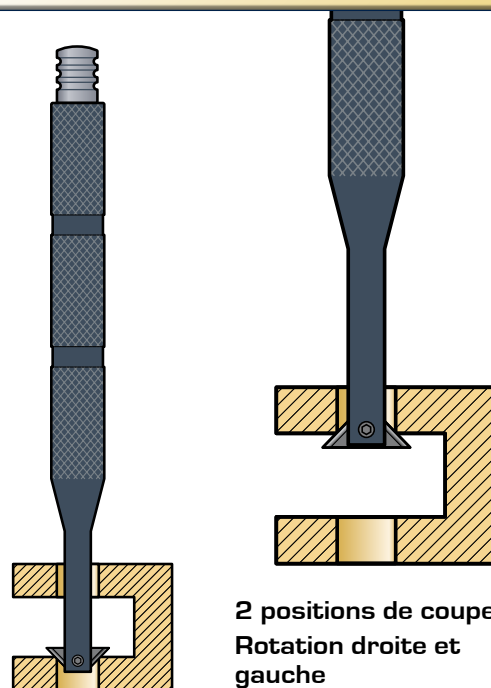





Lame pour grattoir réversible avec vis spéciale
HSS Réf.

Ø 3 à 5.5 mm l'unité **10-472**
Ø 5 à 10 mm l'unité **10-477**
Ø 10 à 22 mm l'unité **10-482**

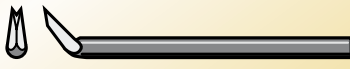

Grattoirs triangulaires et à 45°

Grattoirs triangulaires HSS		Réf.
Mini Grattoir triangulaire 2.5 mm sur plat		
		
C 1, longueur 75 mm	l'unité	10-412
D 50, longueur 50 mm	la boîte de 5	10-266
Mini Grattoir à 45° 2.5 mm sur plat		
		
C 2, longueur 75 mm	l'unité	10-413
D 66, longueur 50 mm	la boîte de 5	10-267
Mini Grattoir à 45° 2.5 mm		
		
E 450, longueur 60 mm	l'unité	10-078

KOPAL

Réf. **Grattoir triangulaire CJ1**
10-112



Grattoirs
page 206 

Réf. **Mini grattoir d'intérieur CJ2**
10-113



Réf. **Mini grattoir triangulaire**
10-117



Réf. **Grattoir triangulaire de précision**
10-540

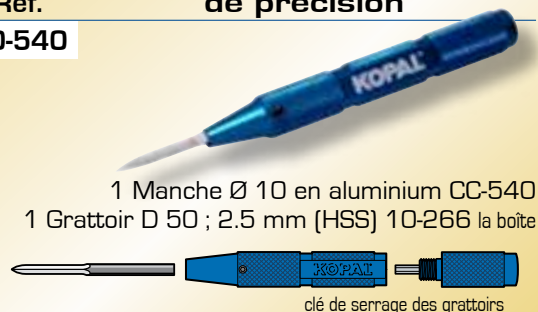

Réf. **Mini grattoir d'intérieur**
10-118

